

MANUAL DE INSTALAÇÃO

LINHA
RW

EFICIÊNCIA EM FUNCIONAMENTO



RW SUBMERSÍVEL
400 COMPACTA | 750 INOX

Bombas
ROWA

Apresentação	03
Avisos	03
A) Aviso de Segurança	03
B) Aviso Elétrico	03
C) Aviso de Modificação	04
Operação	04
Instalação.....	05
Parâmetros Técnicos	06
Curvas de Desempenho	06
Acessórios	07
Problemas e Soluções	07
Notas	08
Garantia	08
Contatos	09

APRESENTAÇÃO

Parabéns, você acaba de adquirir um produto fabricado com os mais altos padrões de qualidade e tecnologia Rowa. Nosso equipamento oferece ótimo rendimento, com menor consumo de energia elétrica, ideal para tratamento de água limpa e turva.

Neste manual estão contidas as instruções gerais para a utilização e instalação das bombas RW Submersível 400 compacta e RW Submersível 750. Estas instruções contêm diretrizes básicas que devem ser seguidas para garantir a proteção do equipamento e da instalação.

É recomendável a presença de um técnico especializado no momento da instalação do equipamento, a fim de evitar acidentes ou irregularidades.

As normas de segurança contidas neste documento estão marcadas com os símbolos:



IMPORTANTE



PRECAUÇÃO

AVISOS

A ROWA® não se responsabilizará por incidentes ou danos causados por uso inadequado, negligência ou não cumprimento das instruções descritas neste manual e/ou na placa de identificação do equipamento.



- Se ao desembalar o produto, detectar algum dano produzido durante o transporte, não o coloque em funcionamento. Leve na loja onde comprou para eventual troca ou em uma Assistência Técnica Autorizada Rowa para eventual reparo;



- A utilização da bomba está vinculada às regras normativas da legislação local;
- A análise técnica e suporte técnico referente ao mesmo, deverão ser realizados por Assistência Técnica Autorizada pela Rowa do Brasil Comercial de Bombas Ltda.;



- Ao fim de sua vida útil, encaminhe a bomba para descarte em local adequado, de acordo com as regras ambientais vigentes. Não descartar em lixo comum;
- Produto em conformidade com as normas de segurança exigidas pelo mercado da União Europeia.

A) Aviso de segurança:

- Mantenha fora do alcance de crianças e/ou pessoas não capacitadas.
- Antes de qualquer intervenção o equipamento deve ser desconectado da rede elétrica;
- Nunca desativar os dispositivos de segurança;
- Se os dispositivos de segurança estiverem danificados, não utilize a bomba.

B) Aviso Elétrico:

- O sistema elétrico deve ter proteção de acordo com as normas vigentes;
- Não utilizar a bomba sem a proteção elétrica adequada;
- A tensão e a frequência da fonte de alimentação devem atender às características técnicas do equipamento (127V / 220V);
- O cabo da bomba deve ser conectado pela tomada. Nunca modificar a tomada original ou utilizar adaptadores;

- Evitar contato do corpo do equipamento com superfícies aterradas;
- Não movimentar a bomba pelo cabo de alimentação;
- Mantenha o cabo de alimentação longe de calor, óleo, partes afiadas e corpos móveis;
- Certifique-se de que as conexões elétricas estão protegidas de umidade;
- Em áreas externas utilizar extensão adequada para este fim.

C) Aviso de Modificação:

- Caso a bomba seja alterada, modificada e/ou utilizada de maneira incorreta, que esteja em desacordo com o manual de instruções, o fabricante não fornecerá garantia e não se responsabilizará por nenhum dano causado pelo equipamento.

OPERAÇÃO



As Bombas Submersíveis RW 400 e RW 750 servem para bombear água com sólidos de diâmetro específico, conforme cada modelo. Não se aplicam ao bombeamento de água com presença de materiais fibrosos e/ou sólidos de comprimento, tais como: cordões, barbantes, esparadrapos, fios de tecidos, fiapos, plásticos de embalagem etc., pois danificam as peças internas do equipamento (rotor e selo mecânico), ocasionando, assim, a perda da garantia.

Podem ser usadas para a drenagem de inundações, transferência de líquidos, drenagem de tanques, tomar água de poços, drenagem de botes e iates e para a areação e circulação de água em fontes, por períodos limitados.

NÃO DEVEM SER USADAS para outros líquidos, especialmente combustíveis, produtos de limpeza e outros produtos químicos. A bomba não se destina a uma utilização prolongada, p. ex. como bomba de recirculação num lago. Deste modo, a vida útil esperada do aparelho irá diminuir consideravelmente, uma vez que este não foi concebido para ser sujeito a cargas durante longos períodos.

O presente MANUAL DE INSTRUÇÕES faz parte integrante da bomba e deve ser conservado com cuidado para poder consultá-lo sempre que for necessário. Se entregar a bomba a terceiros, aconselhamos entregar também o manual.

Quando utilizar a Bomba Submersível em instalações de subsolos como: edifícios, galerias etc, onde o esgotamento deve ser total, faça uma espécie de poço ou rebaixo, para que toda água escoe para este ponto e então seja bombeada. Nestas instalações torna-se imprescindível a colocação de uma tela para reter possíveis sólidos de diâmetro maior do que o máximo permitido para o modelo da bomba em questão.

- Garanta que o equipamento esteja corretamente instalado antes de operá-lo;
- Antes de operar a bomba, verifique se não há pessoas dentro do local a ser drenado;
- Este equipamento foi dimensionado para uso doméstico e intermitente na transferência ou drenagem de água;
- Não é recomendado para uso profissional (incluindo operação contínua);
- O equipamento não deve ser utilizado a seco ou com a sucção obstruída;
- Este equipamento não é adequado para drenagem de água de consumo;
- Indicado para drenagem de água limpa ou turva (sem partículas), respeitando a passagem de sólidos do equipamento.

- O equipamento não deve ser tocado/manuseado durante a operação;
- A temperatura do líquido não deve ultrapassar 35°C;
- O pH da água deve estar entre 5 (mínimo) e 9 (máximo);
- Fica estritamente proibido bombear fluídos corrosivos, de fácil combustão ou explosivos (como gasolina, petróleo ou thinner), água salgada e alimentos;
- Não operar a bomba em atmosferas explosivas, ou em presença de líquidos inflamáveis, gases ou sujeira;
- Não operar a bomba com o recalque fechado, além de danos ao equipamento, pode ocorrer risco de queimadura por água quente quando o recalque for aberto.
- O sistema no qual a bomba opera deve ser compatível com a pressão máxima do equipamento;
- Limpe a bomba regularmente. Em caso de instalação temporária, o equipamento deve ser limpo após a sua utilização. No caso de instalação permanente, é necessário verificar a cada 3 meses se o mecanismo trabalha de maneira adequada;
- A limpeza e/ou operação devem ser realizadas por pessoa qualificada ou sob supervisão técnica;
- O automático de nível poderá ser regulado fixando o fio no acoplador. Fica estritamente proibido o uso contínuo do produto.

INSTALAÇÃO

- A bomba deve ser instalada em uma superfície plana e sólida;
- Utilizar tubulação de descarga com diâmetro no mínimo igual ao da conexão da bomba;
- Para facilitar a saída de ar, imergir a bomba a 45° no líquido a ser succionando e garanta que após a descida o equipamento esteja totalmente estável;
- O equipamento deve permanecer sempre submerso a pelo menos 3 metros;
- Não expor a bomba a temperaturas extremas que levem ao congelamento ou superaquecimento;
- obrigatório a instalação de um interruptor diferencial residual ou disjuntor diferencial residual ("DR"), com uma corrente de desarme não superior a 30 mA, nos circuitos dos equipamentos para proteção contra choques elétricos. A escolha correta deste dispositivo deverá ser feita conforme NBR 5410 ou norma equivalente do país onde o produto será instalado.

Adaptador para a Mangueira:

RW 400 COMPACTA

Para vazão de até 4500 L/h, use a conexão de 3/4"

Para vazão de até 5200 L/h, use a conexão de 1"

Para vazão máxima de 7000 L/h, use a conexão de 1. 1/2" ou use a conexão da bomba (saída).

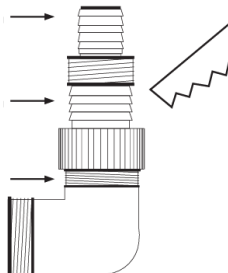

RW 750 INOX

Para vazão de até 8000 L/h, use a conexão de 3/4"

Para vazão de até 9200 L/h, use a conexão de 1"

Para vazão máxima de 13000 L/h, use a conexão de 1. 1/2" ou use a conexão da bomba (saída).

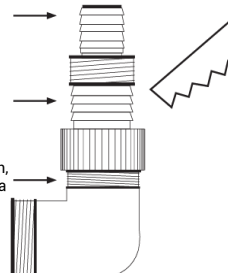

Posições de Instalação:

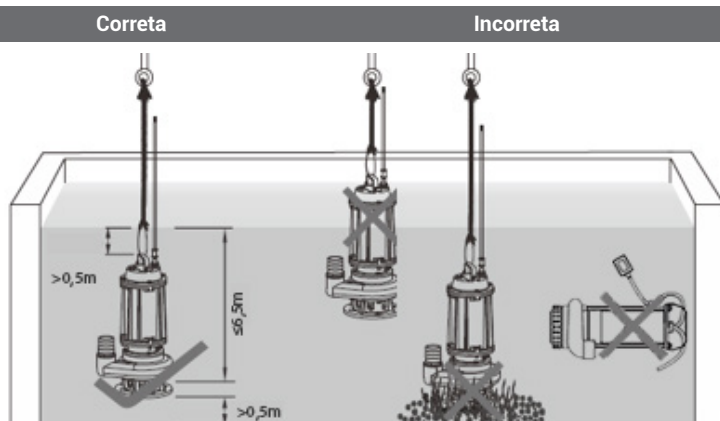

PARÂMETROS TÉCNICOS

Modelo	Água Limpa 400 Compacta	Água Turva 750 Inox
Potência	0,5 HP	1 HP
Vazão	7.000 L/h	13.000 L/h
Pressão Máxima	8 m.c.a	8 m.c.a
Profundidade	7m	7m
Conexão	3/4", 1" e 1 1/2" BSP	3/4", 1" e 1 1/2" BSP
Sólido	5mm	35mm
Comprimento do Cabo de Ligação	10m	9,5m



Risco de danos ao equipamento!

O tamanho de partícula mencionado não se aplica para cascalho ou pedra, mas sim para partículas macias.

CURVA DE DESEMPENHO

RW SUBMERSÍVEL 400 COMPACTA

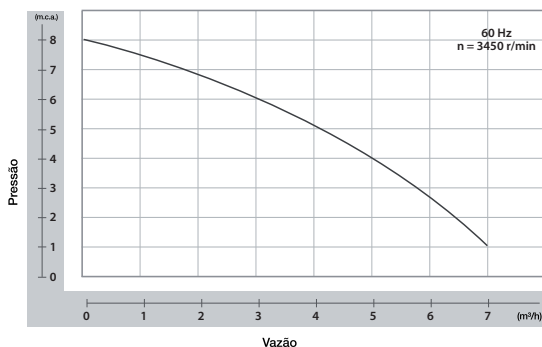

RW SUBMERSÍVEL 750 INOX

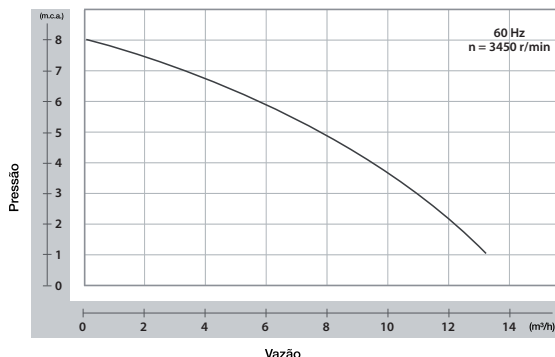

ACESSÓRIOS

Conector: 1 unidade

Manual: 1 unidade.

PROBLEMAS E SOLUÇÕES

Problema	Verificar	Solução
O motor não liga e não faz ruído	<ul style="list-style-type: none"> • A bomba está conectada na energia elétrica? • A bomba liga quando totalmente submersa? 	<ul style="list-style-type: none"> • Verifique a instalação elétrica; • Verifique se a boia de nível se move livremente.
Falta pressão na bomba	<ul style="list-style-type: none"> • O rotor gira? • O rotor está em boas condições? • A sucção da bomba está livre? • A altura de recalque excede o alcance máximo da bomba ou o diâmetro da tubulação é menor do que o recomendado? 	<ul style="list-style-type: none"> • Eliminar a cauxa do bloqueio; • Limpar a tubulação; • Utilizar a bomba em condições para as quais foi projetada; • Aumentar o diâmetro da tubulação.
A bomba para repentinamente	<ul style="list-style-type: none"> • O nível de água na sucção atende o mínimo pedido? • A bomba operou muito tempo sem desligar? • A bomba está obstruída? • A tensão na rede está de acordo com o equipamento? • A temperatura do líquido é menor do que 35°C? 	<ul style="list-style-type: none"> • Utilizar a bomba em condições para as quais foi projetada; • Desconectar a bomba da alimentação elétrica e deixá-la esfriar por alguns minutos; • Limpar o equipamento; • Verificar se a tensão de alimentação está correta; • Verificar a temperatura do líquido.

Queda de vazão	• A entrada da bomba está limpa?	• Limpar os locais indicados.
Pouco fluxo	• A entrada da bomba está obstruída? • O rotor está limpo? • A tubulação de saída está obstruída? • A tubulação de descarga tem diâmetro menor do que o indicado?	• Limpar os locais indicados e verificar a válvula.

NOTAS

A performance do produto é melhorada constantemente, desse modo, o fabricante reserva-se no direito de realizar modificações caso exista a necessidade, desde que não afete as características básicas do equipamento.

GARANTIA



O equipamento deve ser instalado de acordo com as especificações contidas nesse manual de instalação e utilizado de acordo com sua finalidade. Qualquer aplicação fora das orientações presentes, será considerado mau uso. A bomba não deve ser modificada ou reparada por pessoas que não sejam da rede de Assistências Autorizadas Rowa.

A) Validade da garantia:

- O início da vigência da garantia LEGAL de 90 dias conforme CDC art. 26 II ocorre a partir da data de emissão da nota fiscal de venda ao consumidor correspondente ao produto a ser garantido com identificação, obrigatoriamente, de modelo e características de produto;
- A vigência da garantia de 12 meses para linha RW ocorre a partir da data de emissão da nota fiscal de venda ao consumidor sendo dividida entre GARANTIA LEGAL – correspondente aos primeiros 3 (três) meses e GARANTIA ESTENDIDA ou CONTRATUAL – corresponde ao saldo de 9 (nove) meses, totalizando 12 (doze) meses.
- A ROWA do BRASIL INDÚSTRIA E COMÉRCIO DE BOMBAS LTDA não concede qualquer forma e/ou tipo de garantia para produtos desacompanhados de nota fiscal de venda ao consumidor, ou produtos cuja nota fiscal esteja preenchida fora da previsão legal.

B) Informações Adicionais:

- Esta garantia compreende exclusivamente a substituição ou conserto gratuito de partes, peças ou componentes que apresentarem defeitos de fabricação ou de material. Os equipamentos novos com defeito de fabricação serão consertados em nossa rede de assistências técnicas autorizadas, com frete pago pelo cliente;
- Se o equipamento apresentar algum problema, a responsabilidade e as despesas com a retirada e posterior reinstalação dele, bem como o traslado de ida e volta ao assistente técnico autorizado são exclusivas do consumidor;
- Será cobrada taxa de visita, quando solicitado o atendimento domiciliar;
- Não estarão cobertos por garantia os equipamentos que funcionarem fora de suas condições

normais de operação constantes no manual de instalação do equipamento, instalação hidráulica ou elétrica inadequada (deficiência na rede de alimentação elétrica, oscilações de tensão, raios, ligação em tensão errada e trabalhar a seco);

• A presente garantia se extingue nos casos de reparos por pessoas não autorizadas, prejuízos causados por transporte inadequado, queda e acidente de qualquer natureza, visto que cada equipamento é testado e embalado.

C) Perda de garantia:

A garantia não será estendida nem cobrirá o equipamento em nenhuma das suas partes que, a critério da Rowa, tenham se desgastado ou deteriorado no primeiro ano, por causa do uso nas seguintes condições:

- Corpo motor quebrado ou deteriorado:

• Batidas ou maus-tratos durante o traslado, instalação e/ou funcionamento não atribuíveis ao fabricante nem ao vendedor.

• Instalação com golpes de aríete.

• Congelamento. Corpo espiral quebrado ou deteriorado

• Batidas ou maus-tratos provocados por uma instalação deficiente.

• Se o equipamento foi instalado onde existe uma coluna d'água sobre o mesmo que excede a pressão estática máxima isso provocará, provavelmente, a quebra do corpo impulsor.

• Instalação com golpes de aríete.

• Tensões por tubulações rígidas mal alinhadas com a entrada e saída (recalque) do produto.

• Fixação incorreta do equipamento.

• Equipamento instalado perto de uma fonte geradora de calor

• (Fornos, boilers, caldeiras etc.)

• Congelamento.

CONTATOS

ROWA DO BRASIL INDÚSTRIA E COMÉRCIO DE BOMBAS LTDA.

Site: www.bombasrowa.com.br

Telefone: (11) 3648-9294

Endereço: Rua Camacam, 505/519 - Vila Anastácio

São Paulo - SP | CEP: 05095-000

DEPARTAMENTO COMERCIAL

Celular: (11) 98263-3598 (WhatsApp)

E-mail: cadastro@bombasrowa.com.br

DEPARTAMENTO TÉCNICO

Celular: (11) 98263-1135 (WhatsApp)

E-mail: atec@bombasrowa.com.br

SERVIÇO DE ATENDIMENTO AO CLIENTE

Telefone: 0800-000-1650

Celular: (11) 98444-0312 (WhatsApp)

E-mail: sac@bombasrowa.com.br

The background of the advertisement is a dark, circular splash of water, creating a tunnel-like effect. The water is captured in motion, with droplets and ripples visible. In the center of this splash, the letters 'RW' are prominently displayed in a bold, white, sans-serif font. The 'R' and 'W' are stylized, with the 'R' having a thick vertical stem and a curved top, and the 'W' having a similar thick stem and a sharp, downward-pointing tail. The overall aesthetic is clean and modern, emphasizing the company's focus on water-related technology.

RW

EFICIÊNCIA EM FUNCIONAMENTO

Imagens meramente ilustrativas

A Rowa do Brasil reserva-se no direito de efetuar qualquer modificação sem aviso prévio.

E-mail: sac@bombasrowa.com.br | Tel.: (11) 3648-9294

Técnico: (11) 998263-1135 ☎ | Comercial: (11) 98263-3598 ☎

SAC: 0800 000 1650

 bombasrowa.com.br

 [bombasrowabrasil](https://www.instagram.com/bombasrowabrasil)

 [/bombasrowadobrasil](https://www.facebook.com/bombasrowadobrasil)

 [rowabrasil](https://www.youtube.com/rowabrasil)